

# ロボット導入・開発の課題 を解決するシーズ技術集

成長産業育成コンソーシアム ロボット分野

兵庫県  
**NIRO**

## 目次

株式会社アーク

因幡電機産業株式会社

株式会社岡田シェル製作所

川崎重工業株式会社

川重テクノロジー株式会社

株式会社ケイエスエス

株式会社セック

高丸工業株式会社

株式会社立花エレテック

株式会社前田精密製作所

有限会社マルブン

株式会社ミクロブ

宮脇機械プラント株式会社

村北ロボテクス株式会社

公益財団法人新産業創造研究機構

## 株式会社アーク

〒584-0014 大阪府富田林市川面町2-4-3

### 提供するシーズ技術

アークでは、量産プロセスまでのリソース不足解消の御提案を行います。新規開発立ち上げ：企画書～小ロット量産までの開発支援を行い、デザインから機構設計・解析、試作、金型・少量生産に至るまで、各種サービスを組み合わせ、ご提供いたします。

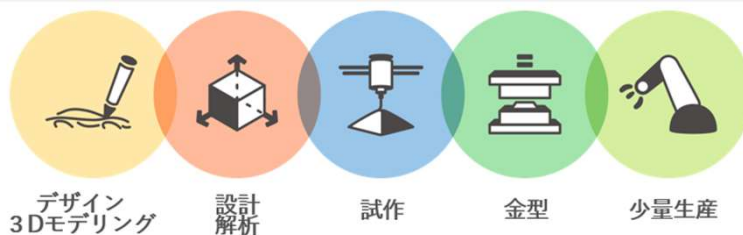
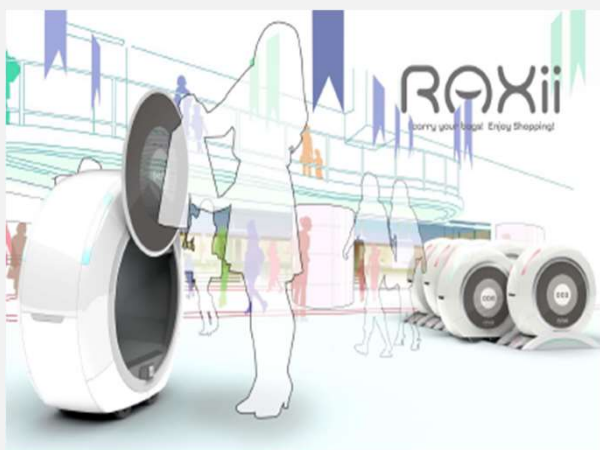

デザイン  
3Dモデリング

設計  
解析

試作

金型

少量生産

組合せはさまざま

複数プロセスリソースを組み合わせ提供する

ワンストップ開発支援および受託サービス

担当者：国内事業本部新事業開発部 小俣陽生

TEL 0721-24-0403

E-mail：y2\_omata@arrk.co.jp

## 因幡電機産業株式会社

〒540-0012 大阪府大阪市中央区谷町4-11-6 中央日土地谷町ビル3F

### 提供するシーズ技術

因幡電機産業株式会社では、ロボット商社として、協働ロボットを中心に装置、AGV、駆動系製品、画像処理、因幡IoTオリジナル製品・遠隔監視等商材にて省人化・省力化の御提案させていただきます。

またロボットセンターを開設、実機展示・技術相談・セミナー・トレーニングを実施しております。お気軽にご相談ください。

協働ロボット  
UR他

メカ・駆動系  
IAI・CKD他

IoTユーザー様向  
IoTオリジナル製品

IoTユーザー様向  
遠隔監視製品

AGV・装置

+ 制御機器

担当者：メカシステム部 ロボットシステム2課 主事 丸目隆俊

TEL (06)7669-1781

E-mail：takatoshi.marume@inaba.co.jp

# 株式会社岡田シェル製作所

〒656-2156 兵庫県淡路市大町下408

## 提供するシーズ技術

当社ではシェル中子用バリ取り装置を低コストで提供します。複雑形状で自動化を目指しているが、小ロットでなかなかできない、などのユーザー様の悩みを解決し、簡単に低コストでプログラムや治具の作成も可能としたバリ取り装置となっております。ぜひご興味があれば、気軽にお問い合わせください。当社でも実機が動いておりますので、見学も可能です。

低コストで高機能を実現



担当者：専務取締役 岡田将武  
E-mail：engineer@okada-shell.co.jp

TEL (0799) 62-1155

## 川崎重工業株式会社

〒650-8680 兵庫県神戸市中央区東川崎町1丁目1番3号 25階

## 提供するシーズ技術

川崎重工業の双腕型協働ロボット“duAro”は、これまで自動化が困難であった領域の自動化を可能にし、電機電子・食品をはじめ様々な業界へ、システムインテグレーター(Sier)と共にロボットシステムとしてご提案・導入させて頂いております。お気軽にご相談下さい。



『様々な用途に使用できる幅広い適用性』

担当者：西部営業二課 担当 泉山 直輝  
E-mail：izumiyama-ksc@corp.khi.co.jp

TEL (078)-360-8660

# 川重テクノロジー株式会社

〒673-8666 兵庫県明石市川崎町1-1

## 提供するシーズ技術

ワークの3D-CADデータを基に、ロボットの教示点を簡単操作で自動生成するオフラインティーチングソフト「KCONG」を提供しております。ティーチング作業が困難な大型・複雑ワークへの適用やティーチングレス化により受注生産のような一品加工にもお役に立てます。



担当者：生産・ロボットシステム部 部長 二之湯秀幸  
TEL (078)921-1854 E-mail: ninoyu@tech.khi.co.jp

## 株式会社ケイエスエス

住所 〒651-2228 兵庫県神戸市西区見津ヶ丘2丁目1番3

## 提供するシーズ技術

省人化、省力化、コストダウン、生産能力向上、人出不足の解消等々様々な課題に対して、FA設備やロボットシステムをご提案致します。

構想から設計・製作・据付・調整まで経験豊富な専属スタッフがご対応致します。

装置開発技術と商社機能を活かした提案・サポートをいたします。



担当者：FA技術部 リーダー 守田 大 TEL: 078-998-2550  
E-mail: h\_morita@kss-co.jp



企業名：株式会社セック

住所：〒674-0064 兵庫県明石市大久保町江井島蟹池1635

### 提供するシーズ技術

当社では、三菱重工機械システム様をはじめとしたお客様に対して、各種機械装置の構想設計～製作を長年請け負ってきた実績と、そこで培われた機械設計技術を活かし、用途に応じた各種ロボットハンド(エンドエフェクタ)をオーダーメイドで設計・製作可能です。

まずはお気軽にご相談ください。

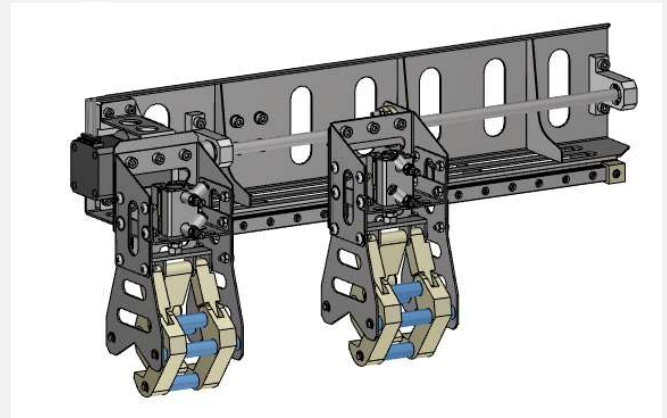

例) 把持ピッチ調整機構付きハンド

担当者：ロボットSler推進室 室長 藤本 芳晴

TEL (078) 936-1705

E-mail：fujimoto.yoshiharu@sec-ltd.co.jp

### 高丸工業株式会社

〒662-0925 兵庫県西宮市朝凧町1-50 (JFE西宮工場内)

### 提供するシーズ技術

中小企業へのロボット導入支援を行います。ロボット導入を検討している中小企業に向けて、実機を用いたテストを行い、導入前実証事業をします。ロボット導入に欠かせない「ロボット安全特別教育」も実施。独立系システムインテグレータとして、国内主要メーカーのロボットを扱っています。中小企業への支援実績は全国No1です。

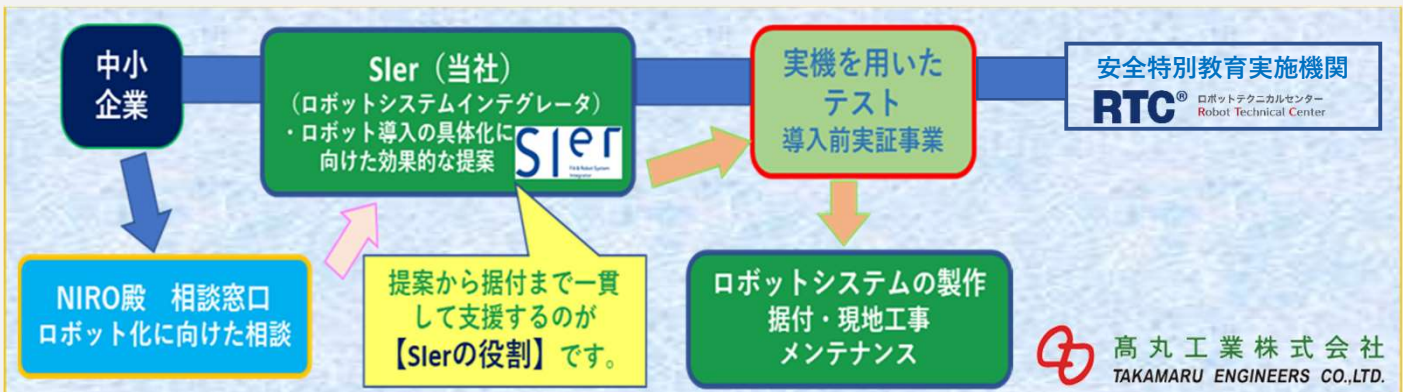

担当者：代表取締役 高丸 正

TEL 0798-38-9200

E-mail：info@takamarucom

## 株式会社立花エレテック

住所 550-8555 大阪市西区西本町1-13-25

### 募集するシーズ技術

当社は全社員の**4人に1人**が技術者という強みを持ち、高度な技術開発力と卓越した提案力でお客様の**一步先を行くソリューション**を提供することを目指しております。ロボットビジネスでは代理店である三菱電機、川崎重工業、ABBの産業ロボットを主に、

**当社オリジナルロボットハンド、ビジョンセンサの技術力**で高度化・多様化するお客様のニーズに最適な自動化ソリューションをご提案させていただきます。

また、ショールームや実機検証ラボを兼ねた「**TC Smart Lab.**」を開設致しました。

皆様のご来社を心よりお待ちしております。



オリジナルロボットパッケージ  
ネジ締めロボット

担当者：ロボット課 高（タカ）、岡田、白坂 TEL：06-7220-3938  
E-mail：farobo@tachibana.co.jp H.P：http://www.tachibana.co.jp/

## 株式会社前田精密製作所

〒650-0017 神戸市中央区楠町2丁目1番7号

### 提供するシーズ技術

前田精密製作所は、最高レベルの精度・性能・品質が要求される、情報通信関連部品や航空機部品、医療機器部品、ロボット部品を中心に、精密機械部品・精密小型歯車を製造しております。

ミクロン台の寸法公差・幾何学公差を安定して実現する精密加工技術やJISQ9100に基づく品質マネジメントシステムを磨き、お客様のものづくりに貢献していくために、一層の努力を重ねてまいります。

<https://maeda-mss.com>



担当者：常務取締役 前田真  
E-mail：info@maeda-mss.com

TEL (078)351-2424

## 有限会社マルブン

〒679-4314 兵庫県たつの市新宮町曾我井645

### 提供するシーズ技術

(有)マルブンは、多能工による兼務での製品づくりをしています。麵機の製造で培ったシーケンサ制御はもとよりサーボモーターやアクチュエータ等を駆使し製造現場でのお困りごとを解決いたします。

設計担当が組立まで携わるのでワンストップでの製品づくりが可能です。お気軽にご相談ください。

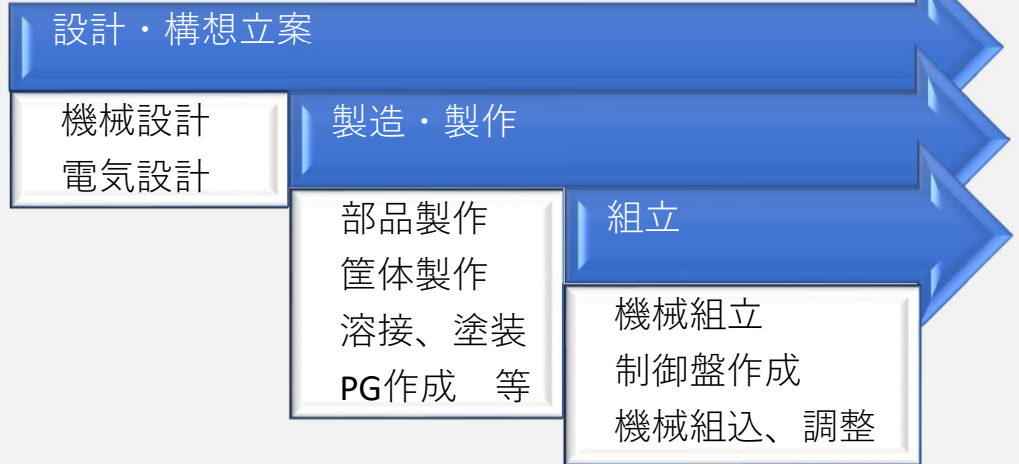

担当者：代表取締役 中村 誠悟  
E-mail：info@marubun-menki.com

TEL(0791)75-4058

## 株式会社ミクロブ

〒660-0083 尼崎市道意町7丁目1番3 尼崎リサーチ・インキュベーションセンター6 B

### 提供するシーズ技術

(株)ミクロブでは、圧電素子の超音波振動による精密アクチュエータを使用した精密マイクロロボット、マイクログリッパー、AFマイクロカメラ、マイクログリッパーとAFマイクロカメラを組み合わせたビジョングリッパー (TM) などを、精密な作業の自動化や生産性向上のツールとして提供しています。5VのUSB電源で駆動可能な小型のシステム構成が可能で、従来にない小型の位置決め機構など種々の応用が可能です。

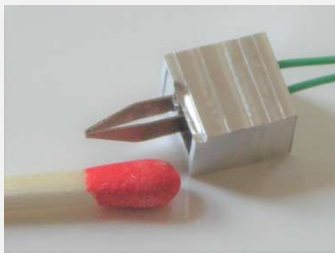

マイクログリッパー

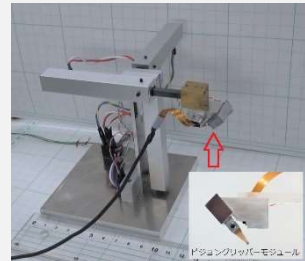

マイクロロボットとビジョングリッパー (TM)

担当者：代表取締役 秦 良彰  
E-mail：yoshiaki-hata@nifty.com

TEL (06)6430-6839



ユーザーとメーカーを技術で結ぶプロデューサー

## 宮脇機械プラント株式会社

〒673-0021 兵庫県明石市北王子町2-26

### 提供するシーズ技術

当社は、工作機械専門商社ですが、お客様の困っている課題に対して、装置、自動化、治具等を 設計・製作・納入・立上げ・アフターまでを行っています。当社1Fにロボットラボ展示を開設しています。最適なロボットシステムをご提案致します。

ロボット 2台による多品種少量自動化



協働ロボット

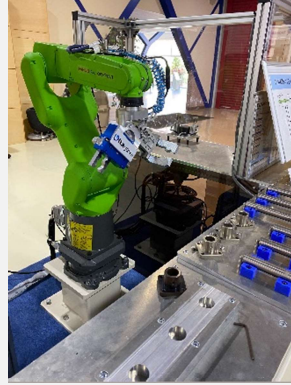

バラ積みピッキング



担当者：システム技術課 マネジャー 福岡 浩憲 TEL078-927-1181  
E-mail：h\_fukuoka@mkp-fa.co.jp

## 村北ロボテクス株式会社

〒664-0874 兵庫県伊丹市山田5-16-8

### 提供するシーズ技術

使用頻度が低いロングテール領域をターゲットとして、低価格の協働ロボット（30kg可搬迄）を提供しています。一日数時間の稼働でも採算が合うラインを目標としています。設置面積も削減できますので、産業機械の置き換えにも有効です。カスタマイズも可能ですのでお気軽にご相談ください。

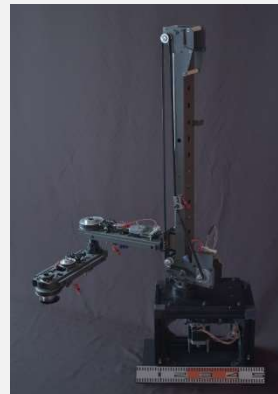

担当者：代表取締役 村北 卓也  
E-mail：info@murakita.co.jp

メールでお問合せ下さい

# 公益財団法人 新産業創造研究機構

〒650-0046 兵庫県神戸市中央区港島中町6-1 神戸商工会議所会館4階

## 提供するシーズ技術

NIROでは、人手不足や生産性向上などの課題を抱える県下の中小企業において、生産現場等へのロボット導入を促進し、生産性の向上・競争力の強化を図ることを目的として、ロボット導入相談窓口（兵庫県・神戸市連携事業）を開設しています。お気軽にご相談ください。相談は無料です。



担当者：研究開発部門 主席 中嶋 勝己  
E-mail：robot@niro.or.jp

TEL (078) 306-6801